

■ハンドルノブの取り外し方〔I型〕

1. ハンドルノブの根元を指で押さえながら、コイン等でハンドルノブキャップをゆるめて取り外します。
2. ノブ内部のネジをゆるめて外します。

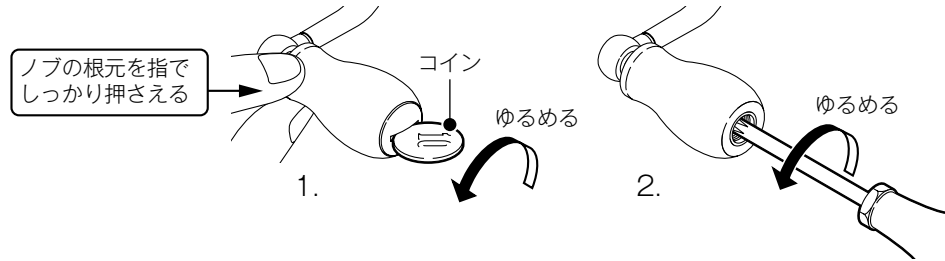

■仕様一覧

品番	ギア比	ドラッグ力 (kg)		自重 (g)	糸巻量	最大巻上長 (cm/ハンドル1回転)	ベアリング数 (S A-RB/ローラー)
		実用	最大				
C2000PGSS	4.3	2.0	3.0	160	ナイロン(lb-m) 2.5-140、3-100、4-90 フロロ(lb-m) 2-170、3-95、4-75 PE(号-m) 0.6-140、0.8-100、1-70	57	8/1
2000HGS	6.0	2.5	4.0	185	ナイロン(lb-m) 3-125、4-100、5-75 フロロ(lb-m) 3-110、4-85、5-65 PE(号-m) 0.6-150、0.8-110、1-80	81	8/1

■標準付属品

取扱説明書・分解図・リール袋・スプール調整ワッシャ(0.25×2、0.5×2)・リールスタンド・糸止めシール

■夢屋タイプ

品番	ドラッグノブ	スプール	ハンドル	ハンドルノブ	ハンドルスクリューキャップ	リールスタンド
C2000PGSS	D-1	S-11	H-1	A	HC-1	C
2000HGS	-	S-4	H-2	A	HC-2	D