





● キャスティング (投げる) の時は、ペールを起こすことを忘れないでください。仕掛けが切れたり、思わぬ方向にとんで、周囲の人にけかをさせるおそれがあります。

● キャスティング (投げる) の時、ストッパーのある機種では、ストッパーをONにして投げてください。OFFにして投げると、ハンドル等が逆転し、手に当たりけかをするおそれがあります。

● ストッパーのある機種では、ストッパーをOFFにして釣っているハンドル等が逆転し、手に当たりけかをするおそれがあります。

● 糸が勢いよく出ている時は、糸にふれないでください。

● 糸で指を切るおそれがあります。

● メッキや塗装等の表面処理が剥かれたり、強い衝撃等により素材の表面が鋭利になった場合には、その部分に触れないでください。けかをする恐れがあります。

● 回転しているハンドル、ローター等には、触れないでください。けかをするおそれがあります。

安全上の注意

使用前に必ずお読みください。



注意

各部の名称と仕様

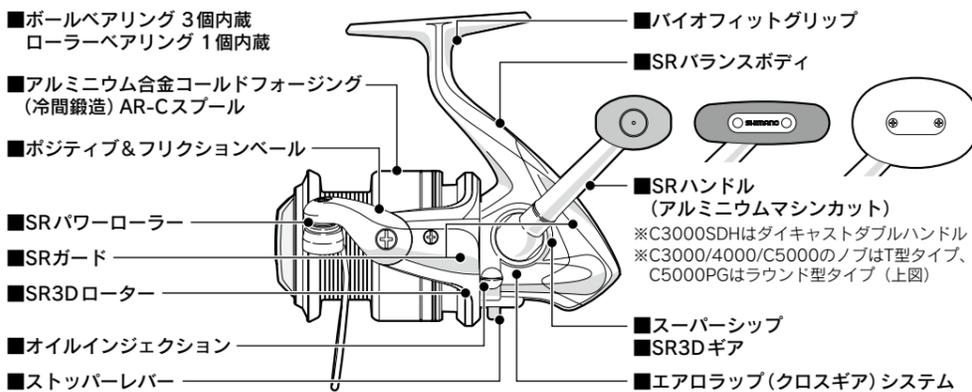

品番 商品コード 製品コード	ギア比	ドラッグ力 (N/kg)		自重 (g)	最大巻上長 (cm/ハンドル1回転)	ベアリング数 (ボール/ローラー)	ナイロン糸巻量 (lb-m)	フロロ糸巻量 (lb-m)	PE糸巻量 (号-m)
		実用	最大						
1000 02724 5SE01B010	5.0	39.2 /4.0	49.0 /5.0	210	63	3/1	1.5号-130m 2号-100m 2.5号-85m	1.5号-120m 2号-85m 2.5号-70m	0.8-240 1-190
1000S 02725 5SE01B012	5.0	19.6 /2.0	29.4 /3.0	210	63	3/1	2.5-140 3-100 4-90	2-170 3-95 4-75	0.6-140 0.8-100 1-70
C2000 02727 5SE01B018	5.0	39.2 /4.0	49.0 /5.0	210	66	3/1	2号-150m 2.5号-125m 3号-100m	2号-120m 2.5号-105m 3号-85m	1-300 1.2-200 1.5-140
C2000S 02728 5SE01B019	5.0	19.6 /2.0	29.4 /3.0	215	66	3/1	3-125 4-100 5-75	3-110 4-85 5-65	0.6-150 0.8-110 1-80
2500 02729 5SE01E025	5.0	39.2 /4.0	83.3 /8.5	270	73	3/1	2号-170m 2.5号-150m 3号-120m	2号-140m 2.5号-125m 3号-100m	1-320 1.2-220 1.5-160
2500S 02730 5SE01E027	5.0	19.6 /2.0	39.2 /4.0	270	73	3/1	5-110 6-95 8-70	4-130 5-100 6-80	0.6-200 0.8-150 1-110
C3000 02731 5SE01E029	5.0	39.2 /4.0	83.3 /8.5	265	73	3/1	2.5号-180m 3号-150m 4号-100m	2.5号-160m 3号-130m 4号-100m	1-400 1.5-270 2-180
C3000SDH 02732 5SE01E033	5.0	39.2 /4.0	83.3 /8.5	315	73	3/1	5-110 6-95 8-70	4-130 5-100 6-80	0.6-200 0.8-150 1-110
4000 02733 5SE01H040	4.8	58.8 /6.0	107.8 /11.0	320	77	3/1	3.5号-170m 4号-150m 5号-125m	3号-190m 4号-145m 5号-115m	1-480 1.5-320 2-210
C5000 02734 5SE01H049	4.8	58.8 /6.0	107.8 /11.0	315	78	3/1	4号-190m 5号-150m 6号-125m	4号-170m 5号-135m 6号-115m	1.5-370 2-320 3-190
C5000PG 02904 5SE01H050	4.8	58.8 /6.0	107.8 /11.0	355	78	3/1	4号-190m 5号-150m 6号-125m	4号-170m 5号-135m 6号-115m	1.5-370 2-320 3-190

● 製品改良のため仕様及びデザインの一部を予告なく変更することがありますので、あらかじめご了承ください。

標準付属品

取扱説明書・分解図・リール袋・スプール調整ワッシャー (右図)



商品のお問い合わせ・アフターサービスのご案内

- 弊社の製品、部品には全てコードがついています。製品のコードにつきましては「仕様」に表示しています。また、部品につきましては分解図に載せています。製品の性能、スペック等のお問い合わせの際は「仕様」をご覧ください。製品名と製品コードをお知らせください。(例/製品名:ステラ1000S 製品コード:SD83B012)
- リールのメカニズムの説明には書面で表しにくいことがあります。手紙でのお問い合わせにつきましては、必ずお客様の電話番号をお書き添えくださるようお願いいたします。
- 修理に出される際には、お買い上げの販売店もしくは最寄りの販売店に現品をお預け願います。その際には必ず、修理箇所、不具合内容を具体的に (例/ストッパーが働かない) お知らせください。また、お近くにシマノ/商品取扱店がない場合は、最寄りの営業所へお問い合わせください。修理品は部品代のほか工賃をいただきますのでご了承ください。商品の故障等によって生じる他のタックルの破損、紛失、釣行費等は保証できません。
- ご自分で修理をされる場合の部品や替えスプールの取り寄せ

は分解図をご覧ください。製品名・商品コードもしくは製品コード・部品番号・部品名をご指定の上、お買い上げの販売店もしくは最寄りの販売店にご注文ください。内部の部品に関しては、複雑ですのでリール本体ごと修理に出されることをお勧めします。(例/製品名:ステラ1000S 商品コード:02425 製品コード:SD83B012 部品番号:2 部品名:スプール)

● 弊社ではリール、釣竿の補修用性能部品の保有期間を、製造中止後6年間としています。性能部品とは、その製品の機能を維持するために必要な部品です。修理対応期間を過ぎた場合は修理をお断りすることがございます。性能部品以外は製造中止後6年以内でも供給できない可能性がございます。

● 商品コード/製品コードの位置
取扱説明書・分解図・パッケージ
底面部もしくは側面部に製品コードの上5ケタ及び商品コードを表示しています。又、製品には商品コードを表示しています。

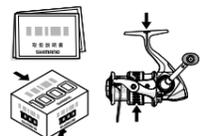

数々の機能・装備

S-Reliance

コンセプトに基づく機能の数々

SMOOTH・SILENT・STRONG を追求し、信頼をお届けするシマノの思想です。

AR-Cスプール

AR-Cスプールは今までのスプール形状の常識を覆した画期的なスプール形状です。今までのスプール形状は飛距離を追求すれば、『順テーパー形状』が良く、トラブルレスを重視すると『逆テーパー』が良いとされてきました。この2つのキャストイングにおける重要な目的を同時に達成する為に生まれたのが新設計『AR-Cスプール』です。

ご覧のとおりスプール前ツバリングは特殊な形状をしており、この効果によりキャスト時にラインの放出がベストな状態に整えられます。この『ライン整流効果』により、飛距離を犠牲にせずにトラブルレスを達成しているのです。スプールリングの形状は何万回ものキャストイングテストにより確認を行い、キャストイングにおけるライン放出の抵抗を減らすことと、ライントラブルを減らすことを理想的に実現した形状になっています。

エアロラップ (クロスギア) システム

スプール上に整然と密にラインを巻き上げることで、ラインの放出抵抗を減少させ、キャストフィーリングが向上するとともに、エアロラップシステムの回転効率の良さがリールの回転フィールを滑らかにします。

SR3Dギア & Super SHIP

あくまでも軽く滑らかな回転と力の伝達効率という概念で、リールのギアシステムの在り方に革命をもたらしたシマノのSuper SHIP。大径ドライブギアが生み出すゆとりパワーに、ギア自体の理想の歯形状を3次元解析で徹底追及することで、瞬刻間に時代の新基準となりました。新開発SR3Dギアは3次元解析によるノウハウの蓄積により、さらなる滑らかさの向上と初期の回転フィールの維持を実現しました。滑らかに噛み合い、そして離れてゆくドライブギアとピニオンギアの歯面のスイートゾーンを飛躍的に広げること、たとえ摩耗といった経時変化にも、理想の噛み合い状態を長期間維持することを可能にし、信頼性の向上を図っています。数値・理論上の解析結果に留まらず、人間特有の「しつとりとした」という感覚的なニュアンスもシマノにとって不可欠な要素です。

SRバランスボディ

3D解析技術により、リールの脚の前後で重量配分を均等にしました。これによりリールの持ち重り感を減少し、キャストイングの繰り返しにおいてストレスを軽減します。

SR3Dローター

コンパクトで糸がらみを防ぐ3次元曲面形状で構成されています。また、剛性を確保しつつ徹底的な軽量化も図っています。

SRガード

衝撃や傷からボディを守ります。

ポジティブ&フリクションペール (POSITIVE & FRICTION BAIL)

ペールを開くとカチッというクリック音がしてペール操作がスピーディに正確に行えます。キャストの時リターンしにくく、適度なフリクションがかかるため、ローターが回転してペールがじゃまになりフェザリング (サミング) の妨げになるのを防止します。

その他の機能

● ウォーターブルーフドラグ

微調整が可能で操作性にすぐれたマイクロクリック機構付ウォーターブルーフドラグです。雨天や潮をかぶるなどの過酷な条件でもドラッグ性能が変化しません。

● フローティングシャフト

ハイパワーのポイントとなるフローティングシャフトは、今までリール回転時にこすっていたメインシャフトとピニオンギアの関係に、非接触部分を大きく取ることで摩擦を大きく軽減しています。

● スーパーストッパー II (ローラーベアリング 1個内蔵)

● バイオフィットグリップ

● 夢屋パーツ取り付け可能

《夢屋タイプ》

品番	ドラッグノブ	リールスタンド	ハンドルノブ
1000	D-1 ★	C ☆	A
1000S	D-1 ★	C ☆	A
C2000	D-1 ★	C ☆	A
C2000S	D-1 ★	C ☆	A
2500	D-4	D ☆	A
2500S	D-4	D ☆	A
C3000	D-4	D ☆	A
C3000SDH	D-4	D ☆	A
4000	D-5 ★	D ☆	A
C5000	D-5 ★	D ☆	A
C5000PG	D-5 ★	D ☆	

★の機種に取り付ける際は純正ドラッグノブに付いている防水シールを夢屋製品へ付け替える必要があります。
☆の機種に取り付ける際は別途ハンドル固定ボルト (05B102500:707102S2500) とワッシャー (ステラ1000:70725481000) が必要になります。(但し夢屋セフィアリールスタンドにはあらかじめこれらのパーツが付属されています。)尚、この場合はハンドル折り畳みができなくなります。
※詳細はシマノホームページでご確認ください。

● 海水使用 OK

● シャワー洗浄 OK

使用後はシャワーでの洗浄が可能です。水中には浸けないようにしてください。





ELITE



取扱説明書

SHIMANO

このたびはシマノ・エルフシリーズをお買い上げいただき、まことにありがとうございます。
シマノが新たに提唱するSRとは、SMOOTH・SILENT・STRONGのSに信頼性 (RELIANCE) という軸でスピニングリールの完成度を徹底追求する姿勢の象徴です。
エルフシリーズの機能を十分に引き出し、未永くご愛用いただくために、使用前にこの取扱説明書をお読みいただき、リール同様大切に保存していただくようお願い申し上げます。

使用前のご注意

■ハンドルの折りたたみ方法

ハンドルは反対側の固定ボルトによるネジ込み式になっています。たたむ時はハンドル固定ボルトをゆるめ、ハンドル軸をやや引き出し、本体側に倒してください。のぼす時はたたむ時と逆にします。
※ハンドル固定ボルトをゆるめ過ぎますと本体より抜け落ちますのでご注意ください。

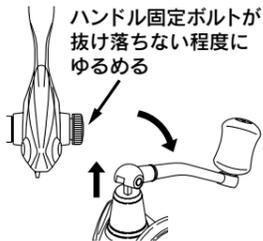

■ストッパーレバーの操作方法

通常は、ストッパー ON で使用します。
●ON 逆転止めが作動し、ハンドルは正転方向にしか回しません。
●OFF 逆転止めが解除され、ハンドルは正転、逆転どちらの方向にも回ります。

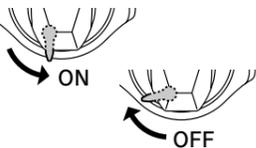

■糸の巻き方

1. ドラグを強く締め込みます。
2. リールを竿にセットします。
3. 元ガイドから糸を通してスプールに結びます。(図 a)
4. 糸が巻かれているポビンに、割り箸や鉛筆等の軸になるものを通します。
5. そのポビンと軸を誰かに持ってもらい、適度(スプールに巻かれた糸にツメを押し込めない程度)なテンションをかけて、ポビンを回転させながら糸を巻き取るようにして下さい。(図 b) 図 c のようにならないようご注意ください。

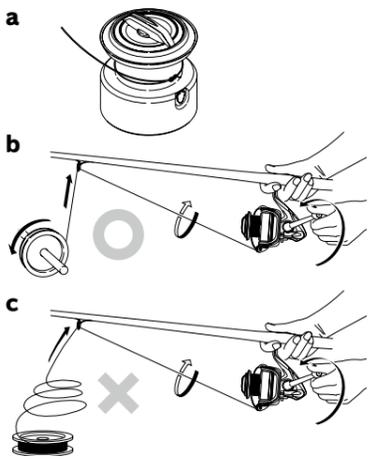

尚、PEラインを巻かれる時は、事前にPEラインを十分に湿らせてください。巻き上げ時に発生する熱(抵抗熱)によってPEラインが劣化するのを防ぐためです。

●推奨糸巻容量

スプールエッジまで巻かれることをおすすめします。(右図) スプールリングのエッジの位置まで糸を巻いた場合、または弱いテンションで糸を巻いた場合はAR-Cスプールの性能が得られない場合がありますのでご注意ください。

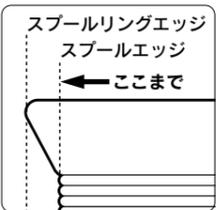

■糸ヨレについて

ラインローラー(SRパワーローラー)は、糸を巻き取る時に、糸のヨレを軽減させる役割をもちます。但し、下記のような状況によっては、ローラーの性能を発揮できず、糸ヨレが発生する場合があります。

1. もともと糸がヨレている時。
2. 仕掛けが回転して、ヨリがかかる時。
3. 非常に軽い仕掛けを巻き取り、ローラーが回転していない時。
4. その他糸にかかるテンションが低い時。
5. ドラグを多用した時。
6. キャスティング飛距離が短い時。

■スプールの着脱方法

- 取り外し方 ドラグノブを反時計回りに外れるまで回して下さい。
- 取り付け方 スプールを左右に回しながら、完全に底当たりするまで押し込んで下さい。ドラグノブを時計回りに回すと締め付ける事ができます。

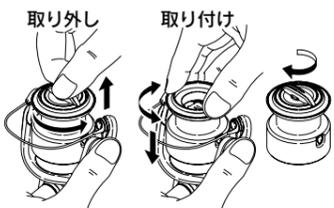

■糸の止め方

ツメの下側から糸を通して固定して下さい。

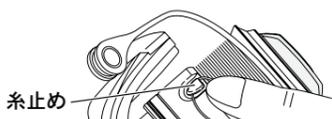

使用中のご注意

■キャスト方法

ベールを完全に起こし、図1のように人差し指に糸を引っかけて下さい。竿を振りかぶって、人差し指に感じる糸のテンションが最大になる時に、人差し指から糸を解放します。(図2) その際、ドラグ力が低すぎると、スプールの逆転し指を切る可能性があります。ご注意ください。キャスト後、ベールを手で戻すか、ハンドルを正転させて(ハンドルオートリターン)巻き取りに入ってください。尚、ハンドルオートリターンの際、ハンドルを回す勢いが強過ぎると、ベールが戻り切らない事があります。

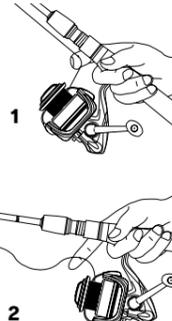

■キャストポジション

図の“X”の位置で思い切り投げると、ベールが戻って糸が切れる可能性があります。“A”の位置はキャスト後、ハンドルオートリターンしにくい事があります。



■糸巻形状の調整方法

初期設定は下記それぞれの種類で下図Aのようにフラットになるように設定されています。巻き上げテンションは、3号(12lb)以下のナイロン、フロロラインが約160g、3.5号(14lb)以上のナイロン、フロロラインが約300g、そしてPEラインは2号以下が約500g、2.5号以上が約1kgです。PEラインは十分テンションをかけて巻き上げて下さい。スプールに巻かれた糸に、爪が食い込まない事が目安です。又、下記以外の号数の糸巻容量は「仕様」をご覧ください。

品番	糸の種類	巻容量	品番	糸の種類	巻容量
1000	ナイロン 2号	100m	2500S	フロロ 5lb	100m
1000S	ナイロン 3lb	100m	C3000	ナイロン 3号	150m
C2000	ナイロン 2号	150m	C3000SDH	PE 0.8号	150m
C2000S	ナイロン 4lb	100m	4000	ナイロン 4号	150m
2500	ナイロン 2.5号	150m	C5000・C5000PG	ナイロン 5号	150m

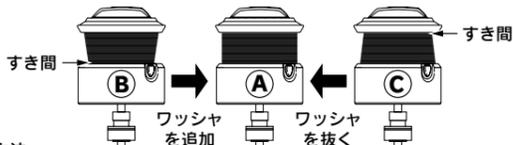

●調整方法

上記の基準糸より直径の細いラインを使用すると上図Bの形状となり、逆に太い糸を使用するとCの形状となります。極端なB(=逆テーパ)形状やC(=順テーパ)は、ともにライントラブルの原因となります。付属のスプール調整ワッシャで、A(=フラットテーパ)に巻き上げて下さい。調整方法は下記の通りです。
B形状の場合… 付属の調整ワッシャを、0.25mmから追加して少しずつ増やしていき、Aの形状に近づけてください。
C形状の場合… 付属の調整ワッシャを0.25mmから少しずつ減らしていき、Aの形状に近づけてください。
付属しているスプール調整ワッシャは、0.25mmが2枚、0.5mmが2枚です。尚、使用糸の特性(堅さ、編み方、表面コートの有無等)によって、同じ号数(lb数)でも、糸巻容量や糸巻形状が変化します。
※出荷段階では、基準ラインを使用した場合は特にA(=フラットテーパ)に巻き上げる為の調整は必要ありません。

■下巻き目安ラインの利用方法(Sタイプ除く)

スプールには下巻きに便利な下巻き目安ラインを全糸巻容量の1/3毎に付けました。使用する糸が少なく下巻きする必要がある場合、一つの目安として参考して下さい。(※シャロスプールタイプは下巻き目安ラインはありません。)

(例) C3000にPE1号(AR-C)を150m巻く場合。

PE1号の全糸巻容量は400mです。全糸巻容量400mを3(区画)で割ると、約133mです。3区画分で合計400m、1区画分で約133mのPE1号を巻くことができます。つまり、2区画分である外側の目安ラインまで下巻きすると、残り、PE1号が約133m巻ける計算になります。巻こうとする150mより17m少なく巻ける訳ですので、下巻きは外側の目安ラインより若干少なめにすれば良い事になります。

※下巻きにナイロンラインを使われる時のご注意

「仕様」の糸巻容量よりも細いナイロンラインを使用すると、スプールが変形することがあります。

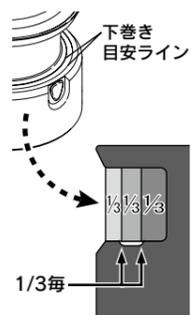

■ドラグの調整方法

ドラグとは、その強弱を調整することにより、急激な魚の引きに対し、スプールが逆転して糸切れ(ラインブレイク)を防ぐ機構です。又、その逆転時に発生する抵抗値をドラグ力と言います。

1. 実際に使用される竿にリールをセットし糸をガイドに通して下さい。
2. ストッパーレバーを“ON”の状態にして、想定されるファイティング時のロッドの角度を保って、図のように糸を引き出しながらドラグノブの締め付けを調節して下さい。その際、出来るだけ実際の状況に近づける為、対象とする魚の泳ぐスピードを想定して糸を引き出して下さい。また、ドラグ力は“実用ドラグ力”の範囲で設定して下さい。

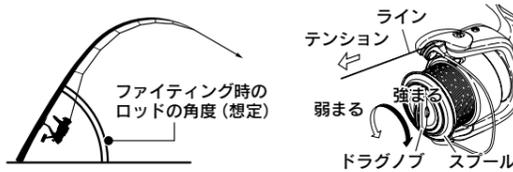

■ハンドルノブの取り外し方(パドル型)

1. 工具を引っ掛けてキャップを抜き取ります。(工具は付属されておられません。工具は当社夢屋商品に同梱されている工具をご使用下さい。)
2. プラスドライバーでノブ内部のボルトをゆるめて外します。



■ハンドルノブの取り外し方(T型)

1. ネジ2本を緩めて、ハンドルノブ銘板を外します。
2. ノブ内部のネジをゆるめて外します。

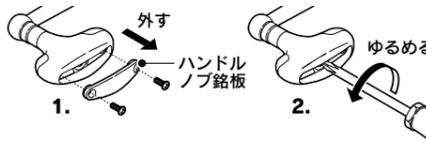

■根掛かりした時の対処方法

根掛かりした時は、竿やリールで無理にあおらないで、手にタオル等の布きれを巻くか、丈夫な棒状のものに糸を巻き付けてゆっくりと引っ張るようにして下さい。ハサミ等で手元付近の糸を切ると、現場に糸が多く残るのでおやめください。

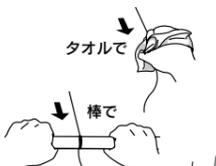

■移動時のご注意点

タックルバッグ内での他の道具との接触による破損には十分ご注意ください。特に、塩入ワームを本体に密着させたまま保管されますと、腐蝕する恐れがあります。又、濡れたまま湿度の高い状態で、密閉された空間(自動車のトランク、ダッシュボード)に放置されますと腐蝕を起こす可能性があります。

■落下にご注意下さい。

リールを竿に取り付けた状態で、アスファルト、コンクリート等の地面に強く落下させると、衝撃でリールの脚部が折れることがありますのでご注意ください。(右図)

■水中での使用は出来ません。

水中での使用には対応していません。絶対におやめください。



使用後のご注意

■保管上のご注意

- 海でのご使用後は、「使用後のご注意」「水没時の緊急措置」の方法で塩分を取り除き、良く乾燥させて保管ください。保管の際は必ず竿から取り外して下さい。
- 塩入ワームを本体に密着させたまま保管されますと腐蝕する恐れがあります。又、濡れたまま湿度の高い状態で密閉された空間(自動車のトランク、ダッシュボード)に長時間放置されますと腐蝕を起こす可能性がありますので、なるべく乾燥した冷暗所に保管してください。

■必ず竿から外して下さい。

使用後は、必ず竿から取り外して、真水で水洗いしてから保管ください。例え、水洗いされても、竿とセットしたまま放置されますと、リールのフット部とリールシートのフード部が水が溜まり、腐蝕する恐れがあります。

■水洗いして下さい。

まず、ドラグ内に水が入らないように、ドラグを締め込んで下さい。次に、シャワー等の真水で、リールに付着した塩分、砂、汚れを水洗いして下さい。(図a) 温水はグリスを洗い流す恐れがありますのでおやめください。又、同様の理由で、リール本体を水没させないで下さい。

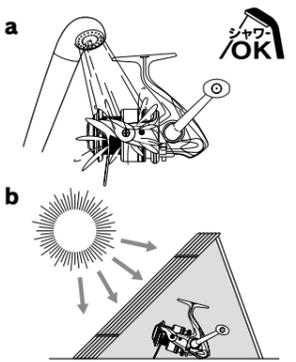

■乾燥させて下さい。

しっかりと水を切った後、直射日光を避け、陰干しして下さい。その際ドラグをゆるめ、オイルインジェクションの注油口キャップを外すと効果的です。尚、直射日光、ドライヤー等は、内部のムレを引き起こします。お避けください。(図b)



■注油して下さい。

オイルとグリスは下図を参考にさせていただき、それぞれ間違えないように噴霧して下さい。尚、グリス、オイルは弊社純正品(下記参照)をお使いください。そうでない場合の品質は保証いたしかねます。ご注意ください。
※グリスは、分解してグリスアップする場合以外には必要ございません。

SP-003H (メンテスプレーセット)	¥1,900
SP-013A (オイルスプレー)	¥1,050
SP-023A (グリススプレー)	¥1,100
DG01 (リールドラグ部専用グリス)	¥800

※最寄りの販売店にてお問い合わせ下さい。上記は2011年11月現在の品番及び税抜本体価格です。

尚、オイルインジェクションからオイルを噴霧する頻度は、水洗い・乾燥後及び、釣行5回につき1度、または、次の釣行までの期間が1ヶ月以上ある場合に1度を目安にしてください。

又、1度の噴霧(注油)時間は約1秒です。注油後、注油キャップは必ずお閉めください。逆流したオイルで服を汚す場合があります。

ドラグ部にはシマノドラグ専用グリス(上記参照)以外は塗布しないでください。ドラグ専用グリスを必要な方は、アフターパーツで取り扱っておりますので最寄りの販売店にてご注文ください。

※オイルインジェクションからのグリススプレーの噴霧はお避けください。ストッパーがきかなくなる場合があります。

●オイル(スプレー)

使用部品箇所

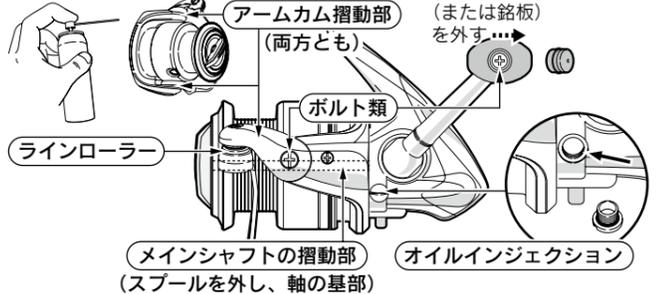

※グリスは、分解してグリスアップする場合以外には必要ございません。

■ハンドルノブの取り扱いについて

ハンドルノブには、特殊な材料を使用しており、油分によって侵食されます。メンテナンス等で誤って付着した際には中性洗剤等で洗い流して下さい。

水没時の緊急措置

万が一、リールを水没させてしまい内部が浸水した場合は、下記の応急処置をとってください。

●淡水の場合

オイルインジェクションの注油口キャップを外し、その部分が下になるようにして水を抜き、充分に乾燥させた後、シマノ純正オイルスプレーを1~2秒間注油して下さい。

●海水/汽水の場合

真水で水洗いをしてください。その後、オイルインジェクションの注油口キャップを外し、その部分が下になるようにして完全に塩水を抜き、内部が乾燥するのを待たずに、最寄りの販売店を通じて弊社サービスに修理品としてお預けください。

定期メンテナンス

■ベアリングの塩噛み

ベアリング内部に塩水が浸入して乾燥すると、塩噛みを起こす場合があります。錆びている訳ではありませんが、同様に音なり、ゴロ付き等の症状が出る場合があります。その場合、ベアリングを取り出して真水で洗い流して塩抜きするか、ベアリングごと交換しなければ完全には解消出来ません。メンテナンスをお受けいただくことをお勧めします。

■弊社サービスへご依頼下さい。

リールの状態は、使用頻度のみならず、使用環境、使用方法、対象魚等によって大きく変わります。回転時の異音、違和感を感じられたら、最寄りの販売店を通じて直ぐさま弊社サービスへ、そうでなくとも半年に1度はお預けいただくことをおすすめいたします。